

УСТРОЙСТВО ВЗЯТИЯ-СНЯТИЯ

УВС «Юпитер – 6131»

УВС «Юпитер – 6132»

УВС «Юпитер – 6133»

Руководство по эксплуатации

МДЗ.035.014РЭ

Ред. 1.3



Оглавление

Термины и определения.....	4
1 Общие сведения о приборе.....	5
1.1 Назначение.....	5
1.2 Варианты исполнения.....	5
1.3 Основные возможности.....	5
2 Технические характеристики и конструктивные особенности.....	6
2.1 Технические характеристики устройства.....	6
2.2 Конструкция устройства.....	6
2.2.1 Описание конструкции устройства.....	6
2.2.2 Элементы подключения.....	7
3 Описание устройства.....	8
3.1 Режимы работы. Число подключаемых к объектовому прибору устройств.....	8
3.2 Разделы.....	8
3.3 Перемычки прибора.....	9
3.4 Датчик вскрытия корпуса устройства.....	9
3.5 Клавиатура.....	9
3.6 Питание устройства.....	9
4 Установка устройства на объекте.....	10
4.1 Процесс установки прибора.....	10
4.2 Снятие крышки устройства.....	11
4.3 Индикация устройства после включения.....	11
4.4 Особенности подключения устройства по интерфейсу RS-485.....	12
5 Конфигурирование.....	13
5.1 Назначение/отображение/удаление адреса для устройства, работающего по интерфейсу Touch Memoy.....	13
5.1.1 Назначение адреса.....	13
5.1.2 Просмотр назначенного адреса.....	14
5.1.3 Удаление адреса устройства.....	14
6 Работа с устройством.....	15
6.1 Постановка/снятие с охраны с устройства.....	15
6.1.1 Постановка на охрану.....	15
6.1.1.1 Индикация устройства при постановке на охрану.....	15
6.1.1.2 Постановка на охрану при отсутствии связи ПЦН.....	16
6.1.2 Снятие с охраны.....	16
6.1.3 Постановка/снятие с охраны под принуждением.....	16
6.2 Настройка параметров объектового прибора.....	17
6.3 Занесение/изменение/удаление кодов пользователей в памяти объектового прибора.....	17
6.3.1 Занесение кода в память с помощью клавиатуры устройства.....	17
6.3.2 Изменение кода пользователя.....	17
6.3.3 Удаление кодов из памяти.....	17
7 Условия эксплуатации.....	18
8 Условия хранения.....	18
9 Условия транспортирования.....	18
10 Общие указания по эксплуатации.....	18
11 Требования безопасности.....	18
12 Проверка технического состояния.....	19
13 Возможные неисправности и методы их устранения.....	20
14 Техническое обслуживание.....	21

15 Содержание драгоценных металлов.....	21
Гарантийные обязательства.....	22
Комплектность.....	23
Сведения о приёмке.....	23
Сведения об изготовителе.....	23

Настоящее руководство предназначено для ознакомления с техническими характеристиками, порядком установки, правилами эксплуатации, правилами технического обслуживания, хранения и транспортирования устройств взятия-снятия Юпитер - 6131, Юпитер - 6132, Юпитер - 6133.

Термины и определения

В настоящем документе применены следующие сокращения, термины и определения:

АРМ — автоматизированное рабочее место.

Задержка на вход — время после нарушения контролируемого ШС с задержкой, за которое пользователь должен ввести код на снятие объекта с охраны. Задается отдельно для каждого ШС с задержкой.

Задержка на выход — время задержки между вводом кода пользователя на постановку и моментом постановки объекта на охрану. Задается сразу для всех разделов прибора.

КЗ — короткое замыкание.

Код пользователя (код постановки/снятия) — секретный код пользователя, позволяющий произвести постановку на охрану/снятие с охраны. Длина кода — до 12 знаков.

Контролируемый ШС — ШС, при изменении состояния которого формируются сообщения.

КТС — кнопка тревожной сигнализации.

ПЦН — пульт централизованного наблюдения.

Раздел — группа из одного или нескольких ШС, управление которой (постановка на охрану/снятие с охраны) осуществляется независимо от ШС, объединённых в другие группы.

РБП — резервированный блок питания.

СПИ — система передачи извещений.

Touch Memory — система электронных ключей и считывателей, используемая для авторизации в охранном оборудовании.

ШС — шлейф сигнализации — проводные и не проводные линии связи, прокладываемые от охранных и пожарных извещателей до распределительной коробки или приемно-контрольного прибора.

1 ОБЩИЕ СВЕДЕНИЯ О ПРИБОРЕ

1.1 Назначение

Юпитер-6131, Юпитер-6132, Юпитер-6133 (далее устройство) — устройства взятия–снятия с интерфейсом Touch Memory и RS485 предназначены для работы с объектовыми приборами по интерфейсу передачи данных Touch Memory или RS485.

Обозначение приборов при заказе и в документации другой продукции:

- Юпитер-6131
- Юпитер-6132
- Юпитер-6133

1.2 Варианты исполнения

Возможные варианты исполнения устройства:

- устройства с поддержкой Touch Memory и RS-485 :
 - «Юпитер-6131» — 4 индикатора состояния ШС объектового прибора;
 - «Юпитер-6132» — 8 индикаторов состояния ШС объектового прибора;
 - «Юпитер-6133» — 16 индикаторов состояния ШС объектового прибора;

1.3 Основные возможности

Устройство имеет следующие возможности:

- отображает состояние (ВЗЯТ/СНЯТ) одного раздела объектового прибора, к которому выполнена привязка выносного индикатора;
- индикация состояния 4/8/16 шлейфов объектового прибора;
- возможность подключения по интерфейсу Touch Memory или RS-485;
- подключение до 32 устройств к одному объектовому прибору по интерфейсу RS-485;
- подключение по интерфейсу Touch Memory одного устройства в неадресном режиме или до 7 устройств в адресном режиме работы;

ПРИМЕЧАНИЕ

Выбранные интерфейс подключения и режим работы устройства должны поддерживаться объектовым прибором.

- контроль вскрытия корпуса устройства с помощью датчика вскрытия корпуса.

На плате располагаются:

- светодиодные индикаторы: индикаторы состояния ШС объектового прибора, состояния раздела (ВЗЯТ, СНЯТ), источника питания объектового прибора (РЕЗ), состояния охраняемого объекта (ТРЕВОГА, ПОЖАР), отсутствия связи с АРМ ДПУ (НЕИСПРАВНОСТЬ);
- встроенный звуковой оповещатель;
- переключки управления режимами работы устройства;
- датчик вскрытия корпуса устройства.

В основании корпуса имеются:

- квадратное отверстие для ввода проводов подключений и питания;
- четыре отверстия для крепления устройства шурупами к стене;
- замок для защелкивания корпуса.

2.2.2 Элементы подключения

Устройство подключается к объектовому прибору с помощью выводов, расположенных на печатной плате прибора (рисунок 2.2.).

Устройство имеет следующие выводы:

- выводы для подключения устройства к объектовому прибору по интерфейсу Touch Memory: «+12В», «ТМ», «GND»;
- выводы для подключения устройства к объектовому прибору по интерфейсу RS-485: «GND», «+12В», «RS485-A», «RS485-B».

- Подключение устройства по Touch Memory и RS-485 одновременно не допускается.
- Выводы для подключения по Touch Memory отличаются от УВС-ТМ. Смотрите рисунок 2.2 разъем XT1.



Рисунок 2.2. Назначение выводов устройства

3 ОПИСАНИЕ УСТРОЙСТВА

3.1 Режимы работы. Число подключаемых к объектовому прибору устройств

В зависимости от типа объектового прибора, устройство может быть подключено по интерфейсу Touch Memoгу или по интерфейсу RS-485. При этом:

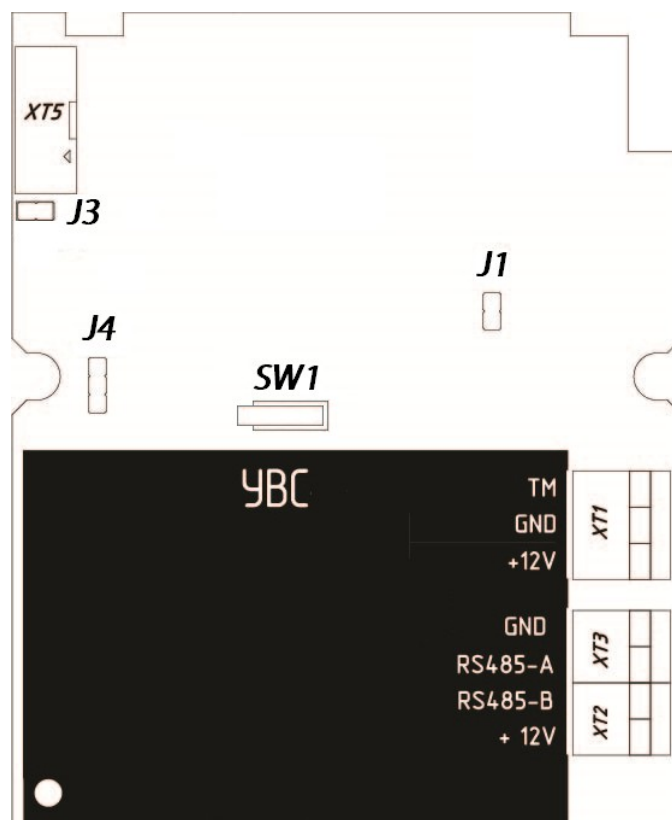
- 1 По интерфейсу Touch Memoгу к объектовому прибору можно подключить одно устройство в безадресном режиме или до 7 устройств в адресном режиме. Адрес устройству назначается со встроенной клавиатуры, согласно описанию п. 5.1.1 настоящего руководства.
- 2 По интерфейсу RS-485 к объектовому прибору можно подключить до 32 устройств. Каждому из подключенных устройств объектовый прибор назначает адрес в автоматическом режиме (см. РЭ на объектовый прибор).

Клавиатура устройства позволяет отправлять на объектовый прибор следующие команды:

- если УВС работает в безадресном режиме, можно отправлять команды постановки/снятия с охраны и заносить коды пользователей в память объектового прибора;
- если УВС работает в адресном режиме, можно отправлять команды:
 - постановки/снятия с охраны;
 - изменения некоторых параметров конфигурации прибора;
 - управления кодами пользователей.

Подробнее о командах, отправляемых на объектовый прибор с устройства, см. РЭ на объектовый прибор.

3.2 Разделы

Раздел — группа из одного или нескольких ШС объектового прибора, управление которой (постановка на охрану/снятие с охраны) осуществляется независимо от ШС, объединённых в другие разделы.

Раздел прибора может находиться в состоянии «Взят» (на охране), «Процесс взятия» (идет отсчет времени задержки постановки на охрану, «задержка на выход»), «Снят» (не на охране), «Процесс снятия» (идет отсчет времени задержки снятия с охраны, «задержка на вход»).

Особенности работы устройства с разделами:

- 1 Индикаторы ВЗЯТ/СНЯТ устройства показывают состояние того раздела, к которому привязан выносной индикатор объектового прибора. По умолчанию - привязка к первому разделу.
- 2 Индикаторы состояния ШС показывают текущее состояние ШС в зависимости от его типа, параметров и состояния раздела, в который включен ШС.
- 3 Вводить с клавиатуры устройства можно любой код пользователя, занесенный в память объектового прибора, независимо от того, каким разделом этот код управляет.
- 4 Индикаторы ШС, НЕИСПРАВНОСТЬ, РЕЗ, ТРЕВОГА, ПОЖАР не привязаны к разделу, а показывают состояние прибора/охраняемого объекта целиком.

3.3 Перемычки прибора

На плате прибора располагаются контакты **J1** и **J3** (**J2** не используется):

- перемычка на контакте **J1** включает терминальный резистор (увеличивает помехозащищенность при подключении по интерфейсу RS-485); устанавливается на оконечных устройствах шины RS485;
- перемычка на контакте **J3** определяет интерфейс для подключения устройства к объектовому прибору:
 - если перемычка снята, используется интерфейс Touch Memory;
 - если перемычка установлена, используется интерфейс RS-485.





3.4 Датчик вскрытия корпуса устройства

Срабатывание датчика вскрытия корпуса устройства приводит к включению светодиодного индикатора «Тревога», восстановление датчика — отключение индикатора «Тревога». Частота моргания этого датчика указывает на либо взлом корпуса объектового прибора (моргает чаще), либо взлом самого устройства (моргает реже).

3.5 Клавиатура

Клавиатура устройства позволяет управлять объектовым прибором, настраивать устройство и объектовый прибор.

Встроенная клавиатура имеет 17 клавиш:

- [**X**] — сброс предыдущей введённой последовательности клавиш;
- [] — клавиша перевода прибора в режим настройки;
- [] — клавиша постановки раздела прибора под охрану;
- [] — клавиша снятия раздела прибора с охраны;
- [**1**]...[**0**] — цифровые клавиши;
- [*] — служебная клавиша;
- [↵] — клавиша ввода команды;
- [] — в текущей версии не используется.

При первом нажатии клавиши активируется ее подсветка. Кроме того, каждое нажатие клавиши сопровождается коротким звуковым сигналом.

3.6 Питание устройства

Питание устройства осуществляется от источника постоянного тока напряжением 12В (± 1.2 В).

При подключении по интерфейсу Touch Memory устройство может подключаться к тому же РБП, что и объектовый прибор.

При подключении по RS-485 при длине проводов более 50 м устройство подключается к собственному РБП.

4 УСТАНОВКА УСТРОЙСТВА НА ОБЪЕКТЕ

Монтаж устройства ведется в соответствии с требованиями РД 78.145-93 ГУВО МВД РФ. Все подсоединения к устройству производятся в соответствии с приведенным ниже описанием.

Устройство устанавливается в помещении с ограничением доступа посторонних лиц, в месте, удобном для технического обслуживания, защищенном от атмосферных осадков и механических повреждений.

Устройство крепится к стене на высоте, удобной для работы с ним.

Устройство крепится к стене при помощи 4 шурупов согласно габаритным размерам (рисунок 4.1).



Рисунок 4.1. Габаритные и установочные размеры прибора

4.1 Процесс установки прибора

Для установки прибора следует выполнить действия:

- 1 Открыть крышку устройства, отвернув винт.
- 2 Продеть провода питания и внешних подключений устройства в квадратное отверстие в основании корпуса.
- 3 Закрепить основание корпуса четырьмя шурупами вертикально на стене (рисунок 4.1).
- 4 Подсоединить к выводам на плате устройства (рисунок 2.2) провода для источника питания и шины RS-485 или Touch Memory. При этом общая длина проводов определяется расстоянием до подключаемого объектового прибора и составляет:
 - при подключении по Touch Memory — не более длины, указанной в РЭ объектового прибора для считывателя ТМ (обычно 20 м);
 - при подключении по RS-485 — в зависимости от марки используемого кабеля (до

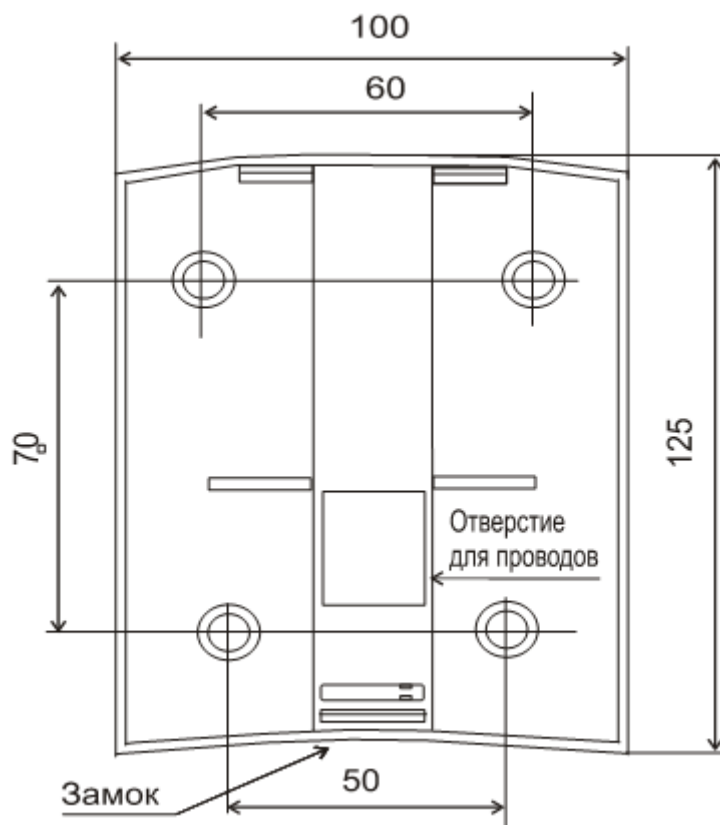
1200 м).

- 5 Соединить крышку устройства с основанием: повесить крышку на верхние зацепы основания и защёлкнуть замок.
- 6 Подсоединить провода к соответствующим выводам на плате объектового прибора (см. РЭ на объектовый прибор).

4.2 Снятие крышки устройства

Для доступа к клеммным колодкам на основной плате устройства необходимо снять его крышку следующим образом:

- 1 Отвернуть фиксирующий винт на нижней стенке панели, вставить плоскую отвёртку (1) в паз рядом с винтом.
- 2 Придерживая нижнюю панель, нажать на замок отвёрткой и снять (2) верхнюю панель (рисунок 4.2).



Рисунок 4.2. Снятие крышки устройства

4.3 Индикация устройства после включения

При включении устройства должен прозвучать одиночный звуковой сигнал и должны мигнуть индикаторы ВЗЯТ и СНЯТ. Индикатор ТРЕВОГА должен мигать, показывая нарушение датчика вскрытия корпуса устройства (после закрытия крышки устройства и в случае отсутствия тревог на объектовом приборе, индикатор ТРЕВОГА должен погаснуть).

При отсутствии корректного обмена данными с объектовым прибором загорится индикатор НЕИСПРАВНОСТЬ.

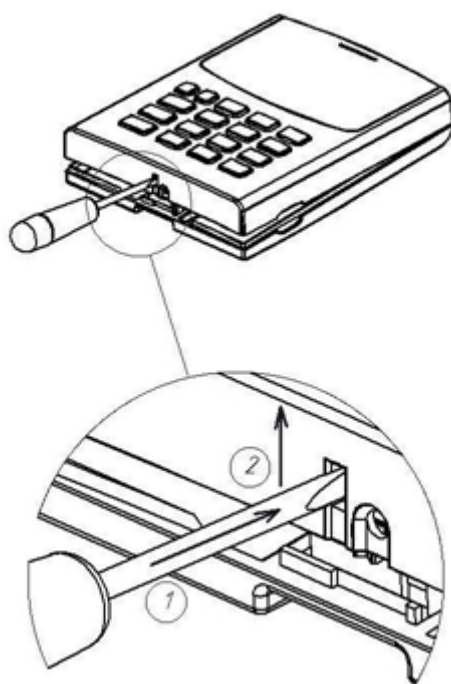
В случае успешного обмена данными с объектовым прибором, индикатор НЕИСПРАВНОСТЬ гаснет, а индикаторы состояния ШС и индикаторы ВЗЯТ, СНЯТ, ПОЖАР, ТРЕВОГА, РЕЗ начинают отображать состояние объектового прибора, к которому подключено устройство.

4.4 Особенности подключения устройства по интерфейсу RS-485

При подключении устройства по интерфейсу RS-485 рекомендуется учитывать, что:

- 1 Можно подключить до 32 устройств.
- 2 Сеть подключаемых устройств должна строиться по топологии «шина».
- 3 Общая длина проводов зависит от марки кабеля и не должна превышать 1200 м.
- 4 При организации длинной линии RS-485 с множеством устройств, на двух оконечных устройствах для защиты от искажений рекомендуется включать терминальный резистор.
- 5 При длине проводов более 50 м устройство подключается к собственному РБП.

5 КОНФИГУРИРОВАНИЕ

5.1 Назначение/отображение/удаление адреса для устройства, работающего по интерфейсу Touch Memory.

По умолчанию устройство работает в безадресном режиме, что предполагает подключение к объектовому прибору только одного устройства по интерфейсу Touch Memory.

Если есть необходимость подключения к объектовому прибору по интерфейсу Touch Memory нескольких устройств, необходимо каждому устройству назначить собственный адрес — от 1 до 7. Назначенный адрес сохраняется в энергонезависимой памяти устройства.

Назначение адреса производится вручную с клавиатуры устройства.

Примечание - При подключении устройства по интерфейсу RS-485, адрес назначается объектовым прибором при отправке соответствующей команды, в автоматическом режиме (см. РЭ на объектовый прибор).

5.1.1 Назначение адреса

Для назначения устройству адреса следует:

- 1 Проверить, что на устройство подано питание.
- 2 Удалить предыдущий адрес (если он был назначен ранее).
- 3 Последовательно нажать клавиши:

[X] [*][1][1][1][адрес][↵]

После набора адреса, индикаторы ШС начинают отображать вводимый адрес (все остальные индикаторы гаснут):

- для устройств, рассчитанных на 8 или 16 ШС, адрес соответствует номеру индикатора ШС, который начинает светиться;
- для устройств, рассчитанных на 4 ШС, адреса, больше 4, показываются как сумма номеров двух ШС (например, адрес 5 отображается как светящиеся одновременно индикаторы ШС1 и ШС4).

Адрес	Индикатор ШС1	Индикатор ШС2	Индикатор ШС3	Индикатор ШС4
1	●	-	-	-
2	-	●	-	-
3	-	-	●	-
4	-	-	-	●
5	●	-	-	●
6	-	●	-	●
7	-	-	●	●

● — индикатор светится

Примечание - При записи адреса в энергонезависимую память устройства, после нажатия клавиши [↵] все индикаторы ШС загораются зеленым светом и звучат 3 коротких звуковых сигнала. Световая индикация сбрасывается по истечении 5 с или по нажатию клавиши [X].

5.1.2 Просмотр назначенного адреса

Для просмотра назначенного адреса устройства следует:

- 1 Проверить, что на устройство подано питание.
- 2 Последовательно нажать клавиши:

[↖][*][2][2][2][↵]

Примечание - Если устройству назначен адрес, индикаторы ШС начинают отображать его; все остальные индикаторы гаснут.

- 3 Если устройству не назначен адрес, все индикаторы ШС мигают желтым светом. Световая индикация сбрасывается по истечению 5 с или по нажатию клавиши [X].

5.1.3 Удаление адреса устройства

Для удаления адреса устройства следует:

- 1 Проверить, что на устройство подано питание.
- 2 Последовательно нажать клавиши:

[↖][*][0][0][0][↵]

Примечание - По окончании ввода индикаторы ШС мигают красным светом, звучит длинный звуковой сигнал.

Световая индикация сбрасывается по истечению 5 с или по нажатию клавиши [X].

6 РАБОТА С УСТРОЙСТВОМ

6.1 Постановка/снятие с охраны с устройства

Постановка на охрану и снятие с охраны объектового прибора/раздела прибора осуществляется набором кода пользователя на клавиатуре устройства.

Длина кода пользователя должна быть не более 12 цифр, он не должен заканчиваться на «0».

Если пауза между нажатием клавиш более 5 с, набранный код сбрасывается, при этом звучит длинный звуковой сигнал.

Если введенный с устройства код пользователя принят объектовым прибором, то выдается два коротких звуковых сигнала, не принят — три (если объектовый прибор поддерживает данную функциональность).

Если объектовый прибор поддерживает работу с разделами, необходимо учитывать, что устройство отображает состояние ТОЛЬКО ОДНОГО раздела (аналогично привязке выносного индикатора)

6.1.1 Постановка на охрану

Постановка на охрану осуществляется в следующем порядке:

- 1 На охраняемом объекте закрыть все двери (входная дверь может быть открыта), окна и форточки, оборудованные датчиками.
- 2 Если объектовый прибор поддерживает передачу индикации своего состояния на устройство, убедиться, что не светятся индикаторы шлейфов (может мигать индикатор ШС, соответствующий ШС с задержкой (вход/выход) или ШС с задержкой (выход)(проходной)).
- 3 Если индикатор НЕИСПРАВНОСТЬ мигает, это означает отсутствие связи объектового прибора с пультом охраны (ПЦО). Необходимо связаться с ПЦО для выяснения причины неисправности. При отсутствии связи с ПЦО, может быть запрещена постановка объектового прибора на охрану.
Если индикатор НЕИСПРАВНОСТЬ светится постоянно, то это признак неисправности линии связи объектового прибора с устройством.
- 4 На клавиатуре устройства последовательно нажать (код пользователя длиной от 1 до 12 цифр):

[] < код пользователя > [↵]

- 5 Для отмены сдачи под охрану, необходимо выполнить последовательность действий для снятия объекта с охраны.

6.1.1.1 Индикация устройства при постановке на охрану

Если раздел, состояние которого отображает устройство, не включает ШС с задержкой (вход/выход), после нажатия клавиши [↵] начинает светиться постоянно индикатор ВЗЯТ.

Если раздел включает ШС с задержкой (выход), начинается отсчет задержки на выход:

- индикатор СНЯТ мигает в течение времени задержки;
- постановка под охрану произойдет после окончания времени задержки на выход. Индикатор ВЗЯТ загорается, индикатор СНЯТ гаснет, если за время задержки на выход не будет нарушений ШС без задержки;
- если до окончания времени задержки на взятие, будет восстановлен ШС с задержкой

(вход/выход), то взятие произойдет через 5 секунд после его восстановления.

6.1.1.2 Постановка на охрану при отсутствии связи ПЦН

Реакция прибора на ввод кода пользователя в момент отсутствия связи с ПЦН является настраиваемой, в объектовом приборе. Может быть задан один из двух режимов:

- постановка раздела на охрану при отсутствии связи запрещена;
- постановка раздела на охрану при отсутствии связи разрешена.

6.1.2 Снятие с охраны

В зависимости от настроек объектового прибора, снятие раздела/прибора с охраны может производиться:

- по первому вводу кода пользователя;
- по второму вводу кода пользователя, при этом действия по первому вводу кода (сброс реле, пожарных ШС и т. д.) зависят от типа объектового прибора.

Снятие объекта с охраны осуществляется следующим образом:

- 1 Если в раздел включен ШС с задержкой (вход/выход), при нарушении ШС, объектовый прибор начинает отсчет задержки на вход, на устройстве включается звуковой сигнал и начинает мигать индикатор СНЯТ;
- 2 В течение времени задержки на вход (установленной на объектовом приборе) необходимо на клавиатуре устройства нажать клавишу снятия с охраны, далее набрать код пользователя длиной от 1 до 12 цифр и нажать клавишу ввода:

[] < код пользователя > [↵]

- 3 После нажатия клавиши [↵], если объектовый прибор принял введенный код, объект снимается с охраны, индикатор СНЯТ начинает светиться постоянно.

Если объектовый прибор принял код, а индикатор СНЯТ продолжил мигать, следует ввести код повторно (возможно настройки объектового прибора предусматривают снятие с охраны по второму вводу кода — п.6.1.1.2).

***Примечание** - Если ШС с задержкой в разделе несколько, то код нужно успеть ввести до окончания самой короткой задержки на вход, иначе контроль всех шлейфов раздела возобновляется.*

6.1.3 Постановка/снятие с охраны под принуждением

При постановке на охрану/снятия с охраны под принуждением, для формирования тревожного события следует воспользоваться кодом, для которого в настройках объектового прибора настроен режим «ПРИНУЖДЕНИЕ».

6.2 Настройка параметров объектового прибора

С помощью устройства в адресном режиме могут задаваться некоторые настройки объектового прибора.

Описание процедуры настройки и список доступных для задания таким образом параметров приводятся в РЭ на объектовый прибор.

6.3 Занесение/изменение/удаление кодов пользователей в памяти объектового прибора

6.3.1 Занесение кода в память с помощью клавиатуры устройства

В общем случае, с клавиатуры устройства возможно:

- записать код ключа Touch Memoгу в память прибора под номером пользователя или под первым свободным номером;
- записать код пользователя в ячейку под номером пользователя;
- записать код тихой тревоги в ячейку под номером пользователя.

Последовательность нажимаемых клавиш описана в РЭ на объектовый прибор.

6.3.2 Изменение кода пользователя

Последовательность нажимаемых клавиш описана в РЭ на объектовый прибор.

6.3.3 Удаление кодов из памяти

При помощи клавиатуры устройства в адресном режиме можно удалить как все коды одновременно, так и выбранный код.

Последовательность нажимаемых клавиш описана в РЭ на объектовый прибор.

7 УСЛОВИЯ ЭКСПЛУАТАЦИИ

Устройство рассчитано на непрерывную работу в закрытых помещениях при следующих условиях:

- температура окружающего воздуха от минус 20 до плюс 50 °С;
- относительная влажность воздуха до 80 % при температуре 35°С и отсутствии конденсации влаги;
- атмосферное давление от 630 до 804 мм.рт.ст;
- не допускается эксплуатация в условиях воздействия агрессивных сред.

8 УСЛОВИЯ ХРАНЕНИЯ

Условия хранения должны соответствовать условиям ОЖ4 по ГОСТ 15150-69. Устройства должны храниться упакованными.

Хранить устройства следует на стеллажах.

Расстояние между стенами и полом хранилища и между упаковками должно быть не менее 0,1 м.

Расстояние между отопительными устройствами и упаковками должно быть не менее 0,5 м.

При складировании в штабели разрешается укладывать не более восьми коробок.

В помещении должны отсутствовать пары агрессивных веществ и токопроводящей пыли.

9 УСЛОВИЯ ТРАНСПОРТИРОВАНИЯ

Устройство может транспортироваться всеми видами транспорта в крытых транспортных средствах и в герметизированных отсеках самолета.

Условия транспортирования должны соответствовать условиям хранения ОЖ4 по ГОСТ 15150-69.

Устройство в упаковке выдерживает при транспортировании:

- температуру окружающего воздуха от минус 50 до плюс 50 °С;
- относительную влажность воздуха до 90 % при отсутствии конденсата влаги.

10 ОБЩИЕ УКАЗАНИЯ ПО ЭКСПЛУАТАЦИИ

Эксплуатация устройства должна производиться техническим персоналом, изучившим настоящее руководство.

После вскрытия упаковки необходимо:

- проверить комплектность устройства;
- провести внешний осмотр устройства и убедиться в отсутствии повреждений.

После транспортировки при пониженных температурах или при повышенной влажности перед включением устройство должно быть выдержано без упаковки в нормальных климатических условиях не менее 24 часов.

11 ТРЕБОВАНИЯ БЕЗОПАСНОСТИ

При установке и эксплуатации устройство следует руководствоваться положениями «Правил техники безопасности при эксплуатации электроустановок потребителей» и «Правил технической эксплуатации электроустановок потребителей». К работам по монтажу, установке, проверке, обслуживанию прибора должны допускаться лица, имеющие квалификационную группу по ТБ не ниже 3 на напряжение до 1000 В.

Класс устройства по степени защиты от поражения электрическим током – «1» по ГОСТ 12.2.007.0 -75.

Все монтажные и ремонтные работы с устройством должны производиться в обесточенном состоянии.

12 ПРОВЕРКА ТЕХНИЧЕСКОГО СОСТОЯНИЯ

Настоящая глава предназначена для персонала, обслуживающего технические средства охранной сигнализации. Глава включает в себя методику проверки работоспособности устройства и оценку его технического состояния с целью выявления скрытых дефектов. Несоответствие устройства требованиям, указанным в данной методике, является основанием для предъявления претензий изготовителю.

Проверка технического состояния должна проводиться при нормальных климатических условиях по ОСТ 25 1099-83.

Последовательность операций при проверке технического состояния устройства приведена в таблице 12.1.

Таблица 12.1

Наименование параметра	Инструменты, приборы	Метод проверки
1 Комплектность	-	Убедиться в соответствии комплекта поставки в таблице Комплектность
2 Внешний вид	-	Убедиться в отсутствии повреждений.
3 Подготовка к проверке	Отвертка	Открыть крышку устройства. Подключить устройство согласно п. 4. Подготовить устройство к работе в соответствии с п. 5
4 Проверка постановки/снятия кодом пользователя	-	Произвести действия по методикам, описанным в п. 6.1

13 ВОЗМОЖНЫЕ НЕИСПРАВНОСТИ И МЕТОДЫ ИХ УСТРАНЕНИЯ

Возможные неисправности и методы их устранения приведены в таблице 13.1.

Таблица 13.1

Проявление неисправности	Возможная причина неисправности	Способ устранения неисправности
1 При подключении устройства индикаторы ШС не переходят в режим работы «Норма»	Обрыв или КЗ шлейфа сигнализации с подключенным извещателем(и), находящемся в состоянии «Норма»	Проверить контакты и затянуть винты или устранить обрыв
	Сопrotивление ШС вышло за границы предельно допустимого	Отрегулировать сопротивление ШС в нужных пределах
2. Устройство подключено к объектовому прибору, индикатор НЕИСПРАВНОСТЬ мигает	Отсутствует связь объектового прибора с пультом охраны (ПЦО)	Связаться с ПЦО по телефону для выяснения причины неисправности
3. Устройство подключено к объектовому прибору, индикатор НЕИСПРАВНОСТЬ светится постоянно.	Неверное подключение устройства к клеммным колодкам объектового прибора	Проверить соответствие подключения рисунку 2.2 и РЭ на объектовый прибор
	Неисправна линия связи объектового прибора с устройством	Проверить контакты и затянуть винты или устранить обрыв
	Устройство находится в адресном режиме ТМ, а объектовый прибор не поддерживает адресный протокол ТМ.	Перевести устройство в неадресный режим.
	При работе по интерфейсу RS485, объектовым устройством устройству не назначен адрес.	Провести процедуру назначения адресов ведомым устройствам сети RS485.

14 ТЕХНИЧЕСКОЕ ОБСЛУЖИВАНИЕ

Эксплуатационно-технический персонал, в обязанности которого входит техническое обслуживание устройства, должен изучить это руководство по эксплуатации.

Сведения о проведении регламентных работ заносятся в журнал учёта и контроля технического состояния средств охранно-пожарной сигнализации.

Соблюдение периодичности, технологической последовательности и методики выполнения регламентных работ являются обязательными.

Регламентные работы проводят в объёме п. 12 данного руководства.

При работе руководствоваться «Требования безопасности» настоящего руководства, а также руководством по техническому обслуживанию охранно-пожарной сигнализации.

Работы по тех. обслуживанию проводит электромонтёр охранно-пожарной сигнализации с квалификацией не ниже 5 разряда.

Перед началом работ отключить устройство от источника питания.

Вся контрольно-измерительная аппаратура должна быть поверена.

Периодичность технического обслуживания – 1 год.

Перечень работ по техническому обслуживанию приведён в таблице 14.1.

Таблица 14.1. Перечень работ по техническому обслуживанию

Содержание работ	Порядок выполнения	Приборы, инструмент, материалы	Нормы, наблюдаемые явления
1 Внешний осмотр, чистка	1.1 Отключить устройство от сети и удалить с поверхности пыль, грязь и влагу. 1.2 Открыть крышку и удалить с выводов платы и платы пыль, грязь. 1.3 Проверить соответствие подключения внешних цепей к выводам устройства. 1.4 Подтянуть винты на выводах платы, если крепление ослабло.	Ветошь, кисть-флейц, отвертка	Не должно быть механических повреждений. Не должно быть коррозии, грязи. Должно быть соответствие схеме подключения.
2 Проверка работы	2.1 Провести проверку в соответствии с п. 6 РЭ	Отвертка	Соответствие РЭ

15 СОДЕРЖАНИЕ ДРАГОЦЕННЫХ МЕТАЛЛОВ

Драгоценные металлы в приборе не содержатся.

ГАРАНТИЙНЫЕ ОБЯЗАТЕЛЬСТВА

Изготовитель гарантирует соответствие устройства техническим условиям МД.3.035.014 при соблюдении потребителем условий эксплуатации, транспортирования и хранения, установленных техническими условиями.

Гарантийный срок эксплуатации — 5 лет с момента отгрузки потребителю.

Изготовитель обязуется в течение гарантийного срока безвозмездно ремонтировать устройство, если будет обнаружено несоответствие требованиям технических условий, происшедшее по вине изготовителя.

Гарантийные обязательства не распространяются на устройство при нарушении потребителем условий эксплуатации, при наличии механических повреждений, признаков самостоятельного ремонта потребителем, а также при отсутствии паспорта на устройство.

Для улучшения качества устройства изготовитель оставляет за собой право изменять конструкцию, электрическую схему и программное обеспечение, не внося изменения в эксплуатационную документацию и не уведомляя предварительно пользователя.

Срок службы устройства — 8 лет.

КОМПЛЕКТНОСТЬ

Комплект поставки должен соответствовать указанному в приведенной ниже таблице.

Таблица 1. Комплектность

Наименование	Обозначение	Количество
УВС	МДЗ.035.014	1
Паспорт	МД.3.035.014ПС	1
Винт самонарезающий 2.9x16 DIN 7982,3Zn для крепления крышки		1
Саморез 3.5 x 35		4
Дюбель нейлоновый 6x30		4
Джампер MJ-0-6		2
Пакет с защелкой ПВД 30x50		1
Пакет с защелкой ПВД 70x100		1
Коробка упаковочная	ЕАСД.323229.010	1

СВЕДЕНИЯ О ПРИЁМКЕ

Устройство, заводской номер _____ соответствует техническим условиям МДЗ.035.014ТУ и признано годным для эксплуатации.

Вариант исполнения:

Юпитер-6131 Юпитер- 6132 Юпитер- 6133

Дата изготовления _____ 201__ г.

М.П.

Представитель ОТК: _____ / _____ /

СВЕДЕНИЯ ОБ ИЗГОТОВИТЕЛЕ

ООО “Элеста” 194295, Санкт-Петербург, ул. Ивана Фомина, д. 6.
Тел: (812) 243-96-96.
E-mail: elesta@elesta.ru. <http://www.elesta.ru>.